

Instructions for The Breeze Appliances

Safe



If the safe is locked and you cannot open it, please contact the reception. To set the safe:

1. Ensure the bolts are retracted inside the safe door. If not, reset the safe by pressing the button on the black box inside the door. This will trigger an orange smiley and a beep. Then, retract the bolts.
2. Select a 4-digit code and end it with either **A** or **B**. A confirmation sound and "OK" will appear on the display. You can now close the safe.
3. To reopen the safe, enter the same code and letter (**A** or **B**) you initially used.

Cooktop



- **Red:** Built-in ventilation. **Note:** Do not place hot pots or pans on this surface, as it may melt the plastic.
- **Orange:** Power on/off (hold for 3 seconds to activate or deactivate).
- **Yellow:** Temperature control. Slide upward to increase the heat level (1-9) for the selected cooking zone or ventilation.
- **Green:** Indicates the active cooking zone.
- **Blue:** Timer; adjust using the temperature control slider.
- **Purple:** Child lock. Select the lock icon to activate or deactivate.
- **Pink:** Ventilation. Select this symbol and adjust using the temperature slider to increase or decrease ventilation strength.









To use:

1. Hold the power button for 3 seconds to turn the cooktop on or off.
2. Select a cooking zone by pressing the "0". Adjust the heat level using the temperature slider.
3. Ventilation starts automatically. To adjust, select the ventilation icon and use the temperature slider.

Combination Microwave



- **Red:** Power on/off.
- **Orange:** Menu button (touchscreen) to access various functions.
- **Yellow:** Timer button (touchscreen) to set the timer.
- **Green:** Rotate to navigate options. Select options appearing on the touchscreen beside the ring.
- **Blue:** Information button (touchscreen) provides additional details about the selected function.
- **Purple:** Child lock button; hold for 4 seconds to activate or deactivate.
- **Pink:** Start/stop. Press briefly to start or pause a program. Hold for 3 seconds to stop the running program.

Verwarmingsmethode	Temperatuur	Gebruik
 4D hetelucht	30-275 °C	Voor het bakken en braden op één of meerdere niveaus. De ventilator verdeelt de warmte van het ronde verwarmingselement aan de achterkant gelijkmatig in de binnenruimte.
 Boven- en onderwarmte	30-300 °C	Voor het traditioneel bakken en braden op één niveau. Bijzonder geschikt voor gebak met vochtige bedekking. De warmte komt gelijkmatig van onderen en van boven.
 Hetelucht Eco	30-275 °C	Voor het energie-optimaal bereiden van geselecteerde gerechten op één niveau, zonder voorverwarmen. De ventilator verdeelt de energieoptimale warmte van het ronde verwarmingselement in de achterwand gelijkmatig in de binnenruimte.
 Boven- en onderwarmte Eco	30-300 °C	Voor het energie-optimaal bereiden van geselecteerde gerechten. De warmte komt gelijkmatig van onderen en van boven.
 Circulatiegrillen	30-300 °C	Voor het braden van gevogelte, hele vis en grotere vleesstukken. Het grillelement en de ventilator schakelen afwisselend in en uit. De ventilator wervelt de hete lucht rond de gerechten.
 Grill, groot	Grillstanden: 1 = zwak 2 = gemiddeld 3 = sterk	Voor het grillen van platte stukken, zoals steaks, worstjes of toast, en voor het gratineren. Het hele oppervlak onder het grillelement wordt heet.
 Grill, klein	Grillstanden: 1 = zwak 2 = gemiddeld 3 = sterk	Voor het grillen van kleine hoeveelheden steaks, worstjes of toast en om te gratineren. Het middelste oppervlak onder het grillelement wordt heet.
 Pizzastand	30-275 °C	Voor het bereiden van pizza's en gerechten die veel warmte van onderen nodig hebben. Het onderste verwarmingselement en het ronde verwarmingselement aan de achterwand zijn ingeschakeld.
 Onderwarmte	30-250 °C	Voor de bereiding au bain-marie en om na te bakken. De warmte komt van onderen.

Magnetronvermogen	maximale tijdsduur	Gebruik
90 watt	1 uur 30 minuten	Voor het ontdooien van kwetsbare gerechten.
180 watt	1 uur 30 minuten	Voor het ontdooien en verder bereiden.
360 watt	1 uur 30 minuten	Voor het bereiden van vlees en het opwarmen van kwetsbare gerechten.
600 watt	1 uur 30 minuten	Voor het opwarmen en bereiden van gerechten.
900 watt	30 minuten	Voor het verwarmen van vloeistoffen.

Nespresso machine



- **Blue:** Water reservoir.
- **Red:** Lift to insert the capsule; push down to close.
- **Green:** Drip tray.
- **Orange:** Espresso button for a small coffee.
- **Yellow:** Lungo button for a larger coffee.

To use:

1. Fill the water reservoir.
2. Press either the espresso or lungo button to turn on the machine. The buttons will blink while heating and stay solid when ready.
3. Lift the lever, insert a capsule, and push the lever down.
4. Select the desired coffee size. The machine will stop automatically.
5. When the waste container is full, pull out the drip tray to empty it.

Air conditioner Remote



- **Mode:** Select the air conditioner mode (Auto-Cool-Dry-Fan-Heat).
- **Power:** Turn the air conditioner on or off. Point the remote at the unit.
- **Fan:** Adjust the fan speed (Auto-1-2-3).
- **Swing:** Toggle the swing function.
- **Arrows:** Increase or decrease the temperature (24°C is equivalent to 77°F).
- **Turbo:** Quickly cools or heats the room to the desired temperature (usable in Cool or Heat modes).
- **Sleep:** Lowers the airflow in Cool, Heat, or Dry modes for quieter operation.
- **Temp, Clock, Ifeel:** Not in use.
- **Light:** Turns the air conditioner light on or off without turning off the unit.
- **Timer on/off:** Not in use.

Dryer

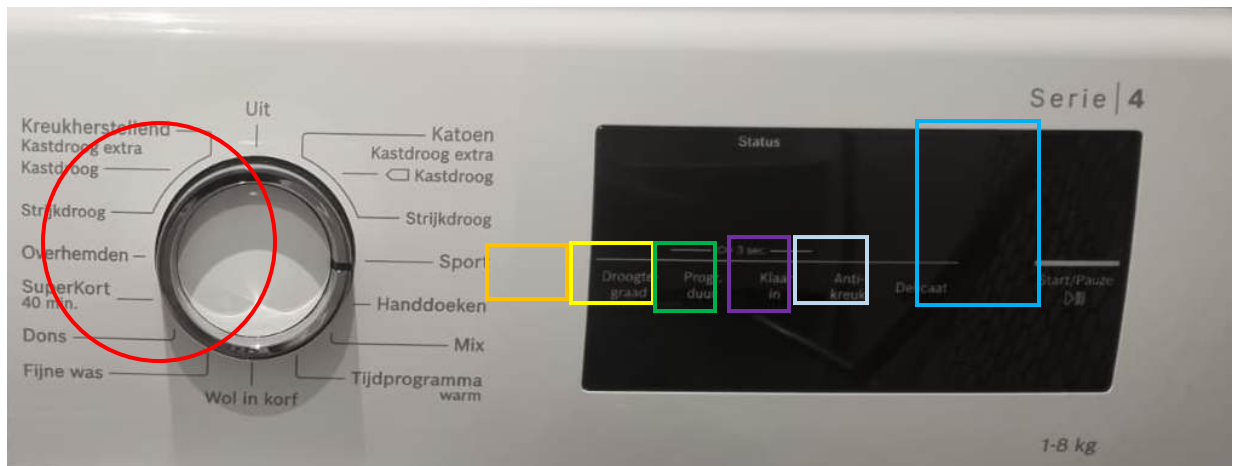

- **Red:** Select the desired drying program.
- **Orange:** Adjust the dryness level (Kastdroog, Kastdroog extra, Strijkdroog).
- **Yellow:** Set the program duration.
- **Green:** Shows when the laundry will be ready.
- **Purple:** Activate or deactivate the anti-crease function.
- **Pink:** Delicate function for gentle drying at lower temperatures (for sensitive fabrics or allergies).
- **Blue:** Start/pause the cycle.

To use:

1. Turn the knob to select a drying program.
2. Load laundry into the drum.
3. Press the start/pause button.
4. When the program ends, "END" will appear on the display. If "HOT" is displayed, allow the laundry to cool before removing.

Programma	Beschrijving	Maximale belading (kg)
Katoen Kastdroog extra	Stevig en kookbestendig textiel van katoen en linnen drogen. Het droogdoel is in dit programma vastgelegd. → "Droogdoel", Pagina 33	8,0
☐ Katoen Kastroog	Stevig en kookbestendig textiel van katoen en linnen drogen. Het droogdoel is in dit programma vastgelegd. → "Droogdoel", Pagina 33	8,0
Katoen Strijkdroog	Stevig en kookbestendig textiel van katoen en linnen drogen. Het droogdoel is in dit programma vastgelegd. → "Droogdoel", Pagina 33	8,0
Kreukherstellend Kastroog extra	Textiel van synthetische of gemengde weefsels drogen. Het droogdoel is in dit programma vastgelegd. → "Droogdoel", Pagina 33	3,5
Kreukherstellend Kastroog	Textiel van synthetische of gemengde weefsels drogen. Het droogdoel is in dit programma vastgelegd. → "Droogdoel", Pagina 33	3,5

Kreukherstellend Strijkdroog	Textiel van synthetische of gemengde weefsels drogen. Het droogdoel is in dit programma vastgelegd. → "Droogdoel", Pagina 33	3,5
Mix	Katoenen of synthetisch textiel drogen.	3,0
Fijne was	Gevoelig ondergoed, bijv. van kant, lycra, satijn of gemengde weefsels.	2,0
Dons	Met dons gevuld textiel, dekens of donzen dekbedden drogen. Opmerkingen <ul style="list-style-type: none"> ▪ Droog grote stukken textiel, zoals dekbedden of slaapzakken afzonderlijk. ▪ Om de vulling te verdelen en vochtophopingen te verwijderen, dient u het textiel na het einde van het programma op te schudden. ▪ Als u hoofdkussens droogt en het kussen na het programma-einde nog niet volledig droog is, droog dan het hoofdkussen met een tijdprogramma. → "Tijdprogramma's", Pagina 25 	1,5
Sport	Waterdichte en outdoor kleding met een membraanlaag en waterafstotende textielsoorten drogen.	1,5
Overhemden	Hemden en bloezen van katoen, linnen, synthetisch materiaal of gemengde weefsels drogen. Opmerking: Voor een optimaal droogresultaat droogt u maximaal 5 hemden of 5 bloezen. Na het drogen strijkt u het wasgoed of hangt u het op. Het restvocht verdeelt zich dan gelijkmatig.	1,5
SuperKort 40 min.	Synthetisch textiel en licht katoenen textiel drogen.	1,0
Handdoeken	Stevige en kookbestendige handdoeken en badjassen van katoen en linnen drogen.	6,0

Washing Machine

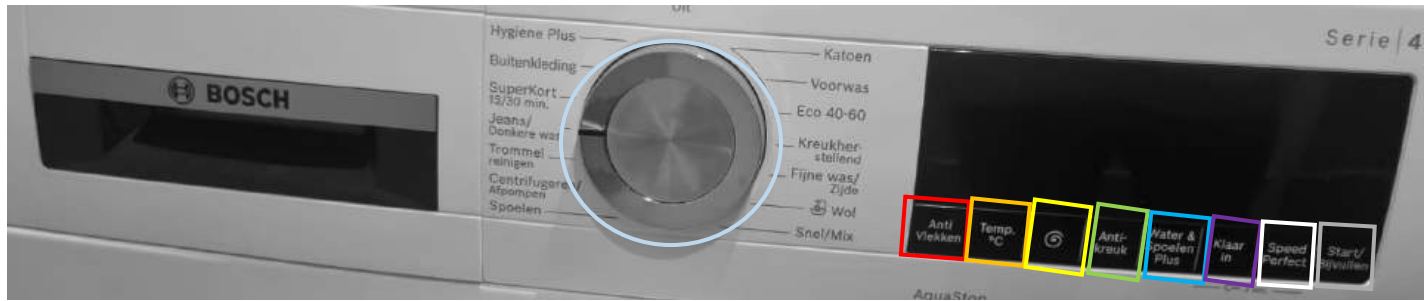

- **Pink:** Select the desired washing program.
- **Red:** Stain removal. Choose the stain type to adapt the wash process.
- **Orange:** Adjust the temperature (Cold-90°C).
- **Yellow:** Adjust the spin speed.
- **Green:** Anti-crease function reduces creasing by adapting the spin process.
- **Blue:** Water & Extra Rinse for more water and an additional rinse cycle.
- **Purple:** Shows when the cycle will finish.
- **White:** SpeedPerfect for shorter wash cycles.
- **Grey:** Start/pause/cancel the program.

To use:

1. Turn the knob to the desired program.
2. Add detergent to the drawer or a capsule directly in the drum.
3. Load laundry into the drum.
4. Press start to begin the program.
5. "END" will display when the cycle is complete.

5.2 Wasmiddellade

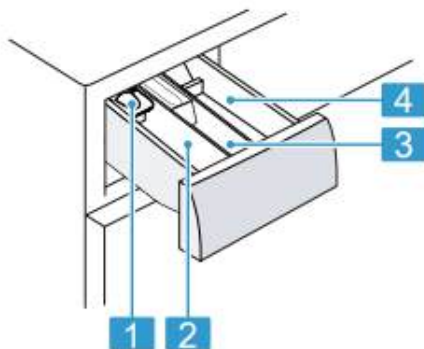

- 1 Doseerhulp voor vloeibaar wasmiddel
→ "Doseerhulp voor vloeibaar wasmiddel plaatsen",
Pagina 31
- 2 Wasmiddelbakje II:
 - Wasmiddel voor de hoofdwash,
 - Ontharder
 - Bleekmiddel
 - Vlekkenzout
- 3 Compartiment ☼:
 - Wasverzachter
 - Vloeibaar stijfsel
 - Impregneermiddel
- 4 Wasmiddelbakje I:
 - Wasmiddel voor de voorwash
 - Hygiënewasmiddel

Programma	Beschrijving	Max. belading (kg)
Snel/Mix	Textiel van katoen, linnen, synthetisch materiaal en gemengde weefsels wassen. Geschikt voor licht verontreinigd wasgoed. Programma-instelling: <ul style="list-style-type: none"> ■ max. 60 °C ■ max. 1400 omw/min 	4,0
Fijne was/Zijde	Gevoelig, wasbaar textiel van zijde, viscose en synthetische stof wassen. Gebruik een wasmiddel voor fijne was of zijde. Opmerking: Was bijzonder gevoelig textiel of textiel met haken, ogen of beugels in een wasnetje. Programma-instelling: <ul style="list-style-type: none"> ■ max. 40 °C ■ max. 800 omw/min 	2,0
Wol	Met de hand of in de machine wasbaar textiel van wol of met en groot wolaandeel wassen. Om krimp van het wasgoed te vermijden, beweegt de trommel met textiel bijzonder voorzichtig met lange pauzes. Gebruik een wasmiddel voor wol. Programma-instelling: <ul style="list-style-type: none"> ■ max. 40 °C ■ max. 800 omw/min 	2,0
Spoelen	Spoelen met aansluitend centrifugeren en afpompen van het water. Programma-instelling: max. 1400 omw/min	-
Centrifugeren/Afpompen	Centrifugeren en water afpompen. Wanneer u alleen het water wilt afpompen, activeer dan  . Het wasgoed wordt niet gecentrifugeerd. Programma-instelling: max. 1400 omw/min	-
Hygiene Plus	Stevig textiel van katoen, linnen en gemengde weefsels wassen. Geschikt voor mensen met allergieën en bij hoge hygiënische eisen. Opmerking: Wanneer de ingestelde temperatuur is bereikt, dan blijft deze tijdens het gehele wasproces constant. Programma-instelling: <ul style="list-style-type: none"> ■ max. 60 °C 	6,5

¹ SpeedPerfect geactiveerd
² Wassen niet mogelijk

Programma	Beschrijving	Max. belading (kg)
	<ul style="list-style-type: none"> max. 1400 omw/min 	
Buitenkleding	<p>Outdoortextiel met membraantechnologie en waterafstotende uitrusting wassen. Gebruik een wasmiddel voor outdoortextiel. Gebruik geen wasverzachter.</p> <p>Programma-instelling:</p> <ul style="list-style-type: none"> max. 40 °C max. 800 omw/min 	2,0
Dons	<p>Met dons gevulde kussens, bedovetrekken of donskleding en vullingen met synthetische vezels wassen. Was grote delen afzonderlijk. Gebruik een wasmiddel voor dons of fijne was. Doseer spaarzaam. Gebruik geen wasverzachter.</p> <p>Opmerking: Rol om overmatige schuimvorming te vermijden vóór het wassen het wasgoed samen en verwijder de lucht uit het wasgoed.</p> <p>Programma-instelling:</p> <ul style="list-style-type: none"> max. 60 °C max. 1200 omw/min 	2,0
Jeans/Donkere was	<p>Donker en kleurintensief textiel van katoen en kreukherstellend textiel, bijv. jeans wassen. Was het wasgoed binnenstebuiten. Gebruik een vloeibaar wasmiddel.</p> <p>Programma-instelling:</p> <ul style="list-style-type: none"> max. 40 °C max. 1200 omw/min 	4,0
Trommel reinigen	<p>Reiniging en onderhoud van de trommel. Gebruik het programma in de volgende gevallen:</p> <ul style="list-style-type: none"> vóór het eerste gebruik bij frequent wassen met een wastemperatuur van 40 °C en lager na lange afwezigheid <p>Gebruik een poederwasmiddel of een bleekmiddelhoudend wasmiddel. Halveer de hoeveelheid wasmiddel om schuimvorming te vermijden. Gebruik geen wasverzachter.</p>	- ²
	¹ SpeedPerfect geactiveerd	
	² Wassen niet mogelijk	

Programma	Beschrijving	Max. belading (kg)
	<p>Gebruik geen wol-, lijn- of vloeibaar wasmiddel.</p> <p>Opmerking: Wanneer u langere tijd geen programma met 60 °C of hogere temperatuur heeft gebruikt, knippert de indicatie voor de trommelreiniging ter herinnering.</p>	
SuperKort 15/30 min.	<p>Textiel van katoen, synthetisch materiaal en gemengde weefsels wassen. Kort programma voor licht verontreinigde kleine stukken wasgoed. De programmaduur bedraagt ca. 30 minuten. Wilt u de programmaduur tot 15 minuten inkorten, activeer dan SpeedPerfect. De maximale beladingscapaciteit wordt tot 2,0 kg verlaagd.</p> <p>Programma-instelling:</p> <ul style="list-style-type: none"> max. 40 °C max. 1200 omw/min 	4,0
	¹ SpeedPerfect geactiveerd	
	² Wassen niet mogelijk	

Dishwasher

Refer tot he manual for specific instructions tailored to your model.



nl Uw apparaat leren kennen

5.2 Bedieningselementen

Via het bedieningsveld kunt u alle functies van uw apparaat instellen en informatie krijgen over de gebruikstoestand.

Met sommige toetsen kunt u verschillende functies uitvoeren.

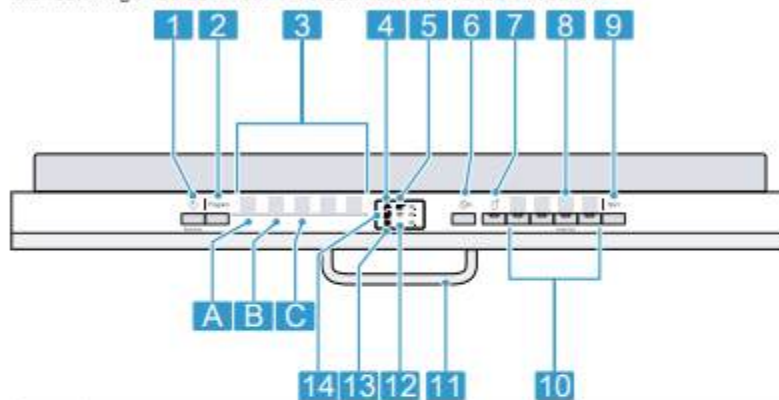

1	AAN-/UIT-toets en Reset-toets Reset 4 sec.	Apparaat inschakelen → Pagina 32 Apparaat uitschakelen → Pagina 33 Programma afbreken → Pagina 33
2	Programmatoets	Programma's → Pagina 18
3	Programma's	Programma's
4	Indicatie watertoevoer	Indicatie voor watertoevoer
5	Weergave programmaverloop	De weergave programmaverloop geeft aan in welke programmafase het apparaat zich bevindt, bijv. reinigen.
6	Starttijd kiezen ¹	Tijdstelling maken → Pagina 32
7	Remote Start	→ *Remote Start *, Pagina 37
8	Toets Setup 3 sec.	Als u Setup 3 sec. ca. 3 seconden indrukt, worden de basisinstellingen geopend.
9	Start-toets Start	Programma starten → Pagina 32

¹ Afhankelijk van de apparaatuitvoering

10	Programmatoetsen en extra functies	Programma's → "Programma's", Pagina 18 Extra functies → "Extra functies", Pagina 20
11	Deurgreep ¹	Apparaatdeur openen.
12	WLAN-indicatie	Home Connect → Pagina 37
13	Indicatie glansspoelmiddel bijvullen	Glansspoelsysteem → "Vullen glansspoelmiddel", Pagina 25
14	Indicatie onthardingszout bijvullen	Onthardingssysteem → "Onthardingszout vullen", Pagina 23

¹ Afhankelijk van de apparaatuitvoering

Symbolen op het display ¹

Afhankelijk van de apparaatuitvoering toont het display volgende symbolen. Vind hiervoor de uitleg.

Symbol	Beschrijving
	Als op het display het symbool voor machineonderhoud brandt, dan voert u het machineonderhoud uit. → "Machinereiniging", Pagina 39
	Als op het display de indicatie glansspoelmiddel bijvullen brandt, vult u glansspoelmiddel bij. → "Vullen glansspoelmiddel", Pagina 25
	Als op het display de indicatie onthardingszout bijvullen brandt, vult u het onthardingszout in het reservoir voor onthardingszout direct voor de programmastart bij. → "Onthardingszout vullen", Pagina 23

Symbol	Beschrijving
	Als het apparaat met een draadloos WLAN-thuisnetwerk is verbonden, brandt het symbool op het display. → "Home Connect", Pagina 37
	Als het symbool op het display brandt, dan bevindt het apparaat zich in de reinigingsfase.
3h.6h.9h.	Als u de tijdvoorkeuze hebt geactiveerd, brandt het betreffende symbool op het display. → "Tijdstelling maken", Pagina 32
	Als een storing bij de watertoevoer of waterafvoer optreedt, brandt of knippert het symbool op het display. → "Storingen verhelpen", Pagina 43

¹ Afhankelijk van de apparaatuitvoering

Programma	Gebruik	Programmaverloop
Intensief Intensief 70°	Serviesgoed: <ul style="list-style-type: none"> ▪ potten, pannen, niet-gevoelig serviesgoed en bestek Mate van vervuiling: <ul style="list-style-type: none"> ▪ erg aangekoekte, ingebrande of opgedroogde zetmeel- of eiwit-houdende etensresten 	Intensief: <ul style="list-style-type: none"> ▪ Voorspoelen ▪ Reinigen 70 °C ▪ Tussenspoelen ▪ Glansspoelen 69 °C ▪ Drogen
Auto Auto 45-65°	Serviesgoed: <ul style="list-style-type: none"> ▪ gemengd serviesgoed en bestek Mate van vervuiling: <ul style="list-style-type: none"> ▪ licht opgedroogde, in het huis-houden gebruikelijke etensres-ten 	Sensor-geoptimali-seerd: <ul style="list-style-type: none"> ▪ Wordt afhankelijk van de mate van vervuiling van het afwaswater geopti-maliseerd door het sensorsysteem.
Eco Eco 50°	Serviesgoed: <ul style="list-style-type: none"> ▪ gemengd serviesgoed en bestek Mate van vervuiling: <ul style="list-style-type: none"> ▪ licht opgedroogde, in het huis-houden gebruikelijke etensres-ten 	Zuinigste programma: <ul style="list-style-type: none"> ▪ Voorspoelen ▪ Reinigen 50 °C ▪ Tussenspoelen ▪ Glansspoelen 68 °C ▪ Drogen
Kort Kort 65°	Serviesgoed: <ul style="list-style-type: none"> ▪ gemengd serviesgoed en bestek Mate van vervuiling: <ul style="list-style-type: none"> ▪ licht opgedroogde, in het huis-houden gebruikelijke etensres-ten 	Tijd-geoptimaliseerd: <ul style="list-style-type: none"> ▪ Reinigen 65 °C ▪ Tussenspoelen ▪ Glansspoelen 69 °C ▪ Drogen

Symbool	Extra functie	Gebruik
	Extra Drog	<ul style="list-style-type: none"> ▪ Voor een verbeterd drogingsresultaat wordt de glansspoeltemperatuur verhoogd en de drogingsfase verlengd. ▪ Bijzonder geschikt voor het drogen van kunststof delen. ▪ Het energieverbruik is enigszins hoger en de looptijd neemt toe.
	Halve belading	<ul style="list-style-type: none"> ▪ Bij weinig serviesgoed inschakelen. ▪ Minder vaatwasmiddel in het vaatwasmid-delbakje doen dan voor een volledige bela-ding wordt aanbevolen. ▪ De looptijd wordt verkort. ▪ Het water- en energieverbruik worden ver-laagd.
	SpeedPerfect	<ul style="list-style-type: none"> ▪ De looptijd wordt afhankelijk van het afwas-programma met 15% tot 75%¹ verkort. ▪ De extra functie kan vóór de programmas-tart of op elk moment tijdens het program-maverloop worden geactiveerd. ▪ Het waterverbruik en het energieverbruik worden verhoogd.

¹ Afhankelijk van de apparaatuitvoering