

Instructions for The Jazmyn Appliances

Air Conditioner Remote for Living Room and Bedrooms



- **Orange button:** Power on/off.
- **Mode button:** Use this to select the mode: auto, cool, dry, heat, fan.
- **Eco/Gear:** Activates the energy-saving mode.
- **SET button:** Add additional features to your selected mode, such as Fresh, Sleep, Follow Me, or AP mode. The selected feature will blink on the display; press OK to confirm.
- **OK button:** Confirms your selected settings.
- **Up/Down arrows (^):** Adjust the temperature (Note: The living room remote is set to Fahrenheit and cannot be changed to Celsius. 77°F is equivalent to 24°C).
- **Clock button:** Set the timer on or off.
- **Fan button:** Adjust the fan speed (20%, 40%, 60%, 80%, 100%).
- **Swing button:** Turns horizontal blade movement on or off.
- **Button with person icon:** Prevents airflow from blowing directly on your body, ensuring subtler air circulation.
- **Turbo button:** Quickly reaches the selected temperature.
- **LED button:** Turns the LED display on or off.
- **CLEAN button:** Activates the self-cleaning function of the air conditioner.

Remote Screen Indicators

Information are displayed when the remote controller is power up.

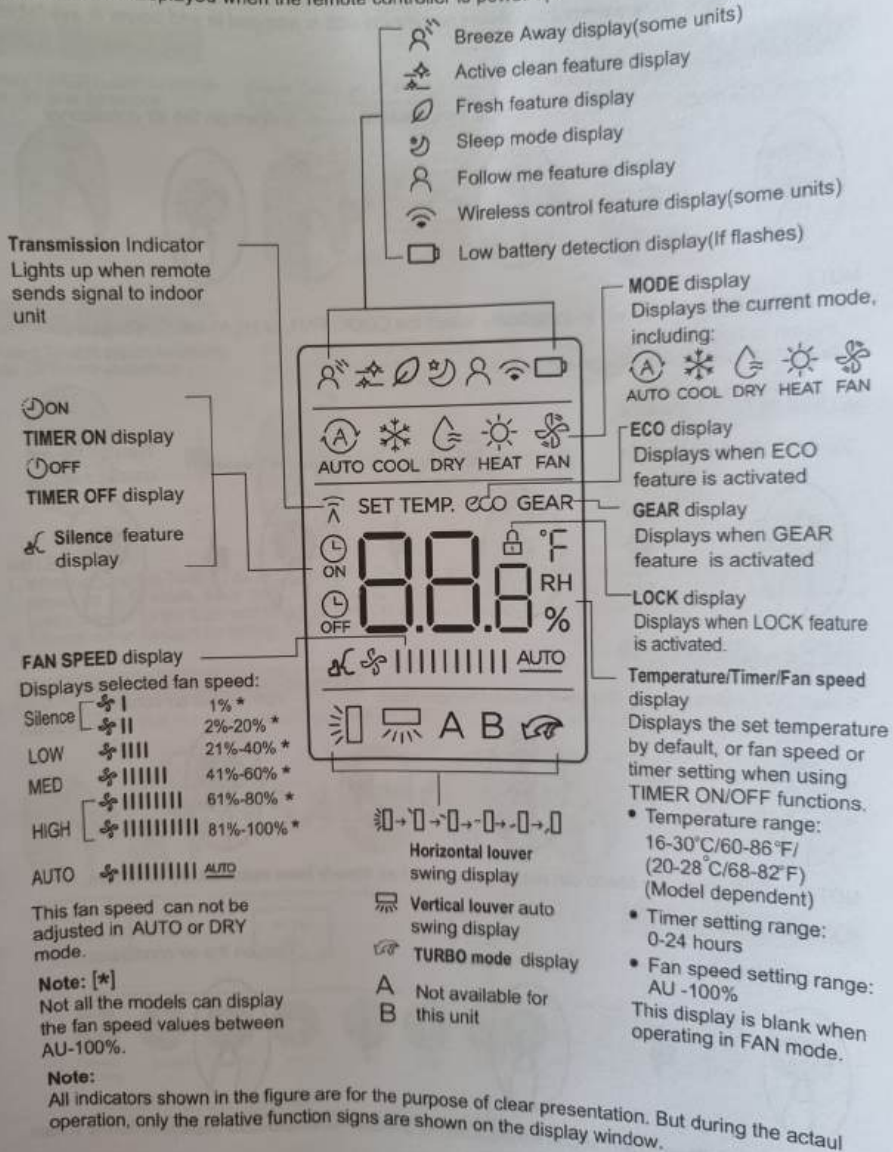

Induction Cooktop



- **Green button:** Power on/off (hold for 2 seconds to activate).
- **Yellow button:** Selection button for choosing a cooking zone.
- **Red button:** Timer button; hold and use the slider to set the timer. The set time will appear to the left of the timer button.
- **Orange button:** Child lock button, locks or unlocks the control panel.
- **Blue button:** Boost button for extra-fast heating.



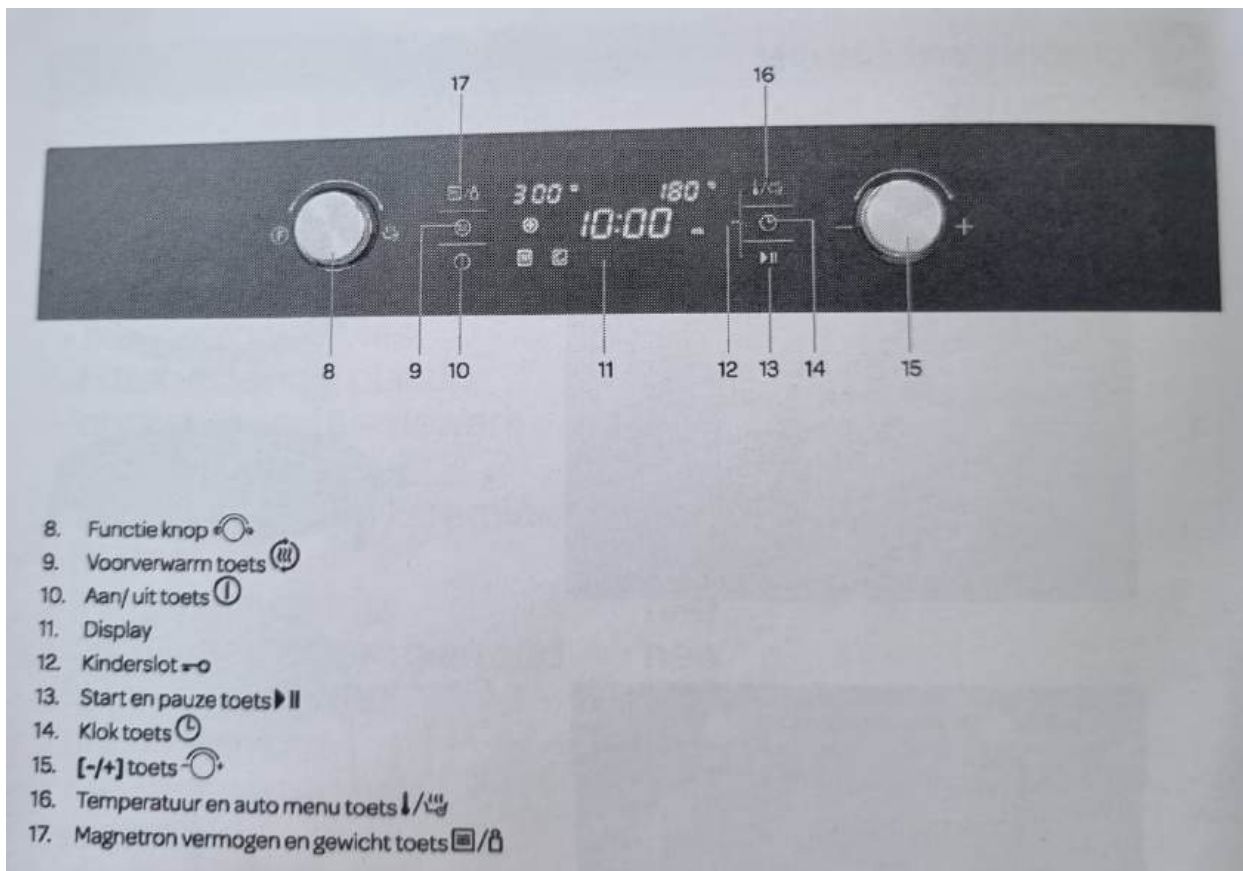



Combination Microwave Oven



koken met de magnetron functie

De combi magnetron kan als solo magnetron gebruikt worden of in combinatie met een ovenfunctie.







Gebruik altijd hittebestendige ovenschalen van aardewerk, glas of kunststof. Deze materialen laten de microgolven goed door. Gebruik geen schalen van metaal of met metalen decoraties.

- Druk op de toets ① om de combi magnetron aan te zetten.
- Draai de functieknop  naar rechts. Het ingestelde vermogen **900W** verschijnt in het display en de tijd knippert.
- Druk op de /  toets om het vermogen van de magnetron aan te kunnen passen. Draai de instelknop  naar links of rechts om het juiste vermogen in te stellen.
- Druk op de  toets en draai de instelknop  naar links of rechts om de juiste tijd in te stellen.
- Druk op de  toets om de combi magnetron te starten.

| Magnetronvermogen | Toepassing |
|-------------------|--|
| 100 Watt | Zacht maken van boter of ijs |
| 300 Watt | Soep, stampot of ontdooien |
| 450 Watt | Stampot, vis |
| 700 Watt | Rijst, vis, kip, gehakt |
| 900 Watt | Opwarmen, melk, water koken, groenten, drankjes heet maken |

automatische kookprogramma's





















De combi magnetron beschikt over 13 automatische kookprogramma's. U hoeft alleen maar het programma te selecteren en het gewicht in te stellen. Het vermogen, de tijd en de temperatuur zijn al ingesteld.

- Druk op de toets  om de combi magnetron aan te zetten.
- Draai de functieknop  naar rechts tot in het display het eerste programmanummer **P01** verschijnt.
- Druk op de  toets om het programma aan te kunnen passen en selecteer met de instelknop  het gewenste programmanummer.
- Druk op de  toets om het gewicht aan te kunnen passen. Draai de instelknop  naar links of rechts om het juiste gewicht in te stellen.
- Druk op de  toets om de combi magnetron te starten.

| Programma | Type | Soort voedsel |
|-----------|---------------|---|
| P01 ** | Groenten | Verse groenten |
| P02 ** | Bijgerechten | Aardappelen - gekookt (geschild) |
| P03 * | Bijgerechten | Gebakken aardappelen <i>Draai of schud de aardappelen om wanneer u een geluidssignaal hoort. De combi magnetron schakelt automatisch door naar de volgende fase.</i> |
| P04 | Kip/vis | Stukken kip/ vis <i>Draai de stukken kip/vis om wanneer u een geluidssignaal hoort. De combi magnetron schakelt automatisch door naar de volgende fase.</i> |
| P05 * | Bakken | Cake |
| P06 * | Bakken | Appeltaart |
| P07 * | Bakken | Quiche |
| P08 ** | Opwarmen | Dranken/ soep |
| P09 ** | Opwarmen | Een bord eten |
| P10 ** | Opwarmen | Saus/stamppot/ovenshotel |
| P11 * | Kant en klaar | Diepvriespizza |
| P12 * | Kant en klaar | Bevroren ovenfrites <i>Schep de ovenfrites om wanneer u een geluidssignaal hoort. De combi magnetron schakelt automatisch door naar de volgende fase.</i> |
| P13 * | Kant en klaar | Bevroren lasagne |

het gebruiken van de ovenstanden



De combi magnetron kan ook alleen als oven gebruikt worden. Hoe u de gewenste functie en temperatuur kunt selecteren, wordt hierna uitgelegd. Ook kan de bereidingstijd van het gerecht worden ingesteld.



























- Druk op de toets  om de combi magnetron aan te zetten.
- Draai de functieknop  naar rechts tot  in het display verschijnt en selecteer met de instelknop  de gewenste ovenstand.
 -  hetelucht
 -  grill met ventilator
 -  pizzastand
 -  grill
- Druk op de  /  toets om de temperatuur aan te kunnen passen. Draai de instelknop  naar links of rechts om de juiste temperatuur in te stellen.
- Druk op de  toets om de combi magnetron te starten. De oven gaat opwarmen.
- **Attentie:** Als het bak- of opwarmproces onderbroken is door de deur te openen, moet nogmaals op de  toets gedrukt worden om het proces verder te laten gaan.
- Druk op de toets  om de combi magnetron te pauzeren. Druk wederom op de  toets om het proces verder te laten gaan.
- Het aanpassen van de bereidingstijd kan altijd. Druk op de  toets en draai de instelknop  om de tijd aan te passen.
- Het aanpassen van de temperatuur kan altijd. Druk op de  /  toets en draai de instelknop  om de temperatuur aan te passen.
- Druk op de toets  om de combi magnetron uit te schakelen of om een functie te annuleren en eventueel een andere te selecteren.
- Als de deur geopend wordt tijdens het bakken dan kan het gebeuren dat de ventilator geactiveerd blijft.

het gebruik van de combinatiestanden: magnetron met oven

Bij het gebruik van de magnetron in combinatie met een ovenfunctie worden meerdere functies tegelijkertijd gebruikt. Door het gebruik van de magnetron is een gerecht sneller klaar en heeft ook nog een mooie bruining.

In de combinatie kan elk magnetronvermogen gebruikt worden met uitzondering van de hoogste stand: 900 watt.

Voorbeeld:  magnetron +  hetelucht op respectievelijk 300W en 190°C gedurende 17 minuten.

- Druk op de toets  om de combi magnetron aan te zetten.
- Draai de functieknop  naar rechts tot   in het display verschijnt en selecteer met de instelknop  de gewenste ovenstand .
- Druk op de  /  toets om de temperatuur aan te kunnen passen. Draai de instelknop  naar rechts om de temperatuur op 190°C in te stellen.
- Druk op de  /  toets om het vermogen van de magnetron aan te kunnen passen. Draai de instelknop  naar links of rechts om het juiste vermogen in te stellen.
- Druk op de  toets en draai de instelknop  naar links of rechts om de juiste tijd, 17 minuten, in te stellen.
- Druk op de  toets om de combi magnetron te starten.
- **Attentie:** Als het kook- of opwarmproces onderbroken is door de deur te openen, moet nogmaals op de  toets gedrukt worden om het proces verder te laten gaan.
- Druk op de toets  om de combi magnetron te pauzeren. Druk wederom op de  toets om het proces verder te laten gaan.
- Het aanpassen van de bereidingstijd kan altijd. Druk op de  toets en draai de instelknop  om de tijd aan te passen.
- Het aanpassen van het vermogen kan altijd. Druk op de  /  toets en draai de instelknop  om het vermogen aan te passen.
- Het aanpassen van de temperatuur kan altijd. Druk op de  /  toets en draai de instelknop  om de temperatuur aan te passen.
- Druk op de toets  om de combi magnetron uit te schakelen of om een functie te annuleren en eventueel een andere te selecteren.
- Als de deur geopend wordt tijdens het koken dan kan het gebeuren dat de ventilator geactiveerd blijft.

Safe



If the safe is locked and you cannot open it, please contact the reception. To set the safe:

1. Ensure the bolts are retracted inside the safe door. If not, reset the safe by pressing the button on the black box inside the door. This will trigger an orange smiley and a beep. Then, retract the bolts.
2. Select a 4-digit code and end it with either **A** or **B**. A confirmation sound and "OK" will appear on the display. You can now close the safe.
3. To reopen the safe, enter the same code and letter (**A** or **B**) you initially used.

Washing Machine

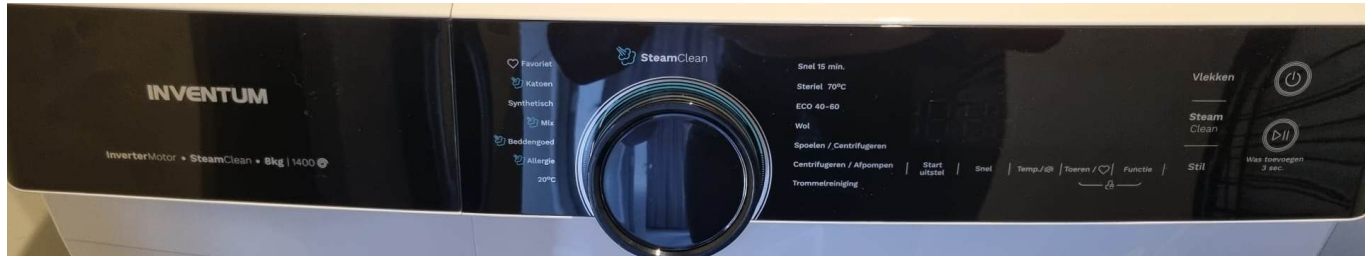

1. Turn on the washing machine.
2. Select the desired program.
3. Press the **start/pause button** to start the program.
4. A signal will sound when the program is finished.

Button Functions:

- **Yellow:** Power on/off.
- **Orange:** Start/pause the wash cycle.
- **Red:** Select the washing temperature (Cold-20°C-30°C-40°C-60°C-70°C-90°C).
- **Blue:** Adjust the spin speed (0-400-600-800-1000-1200-1400).

Detergent Drawer:

Refer to the instructions provided.

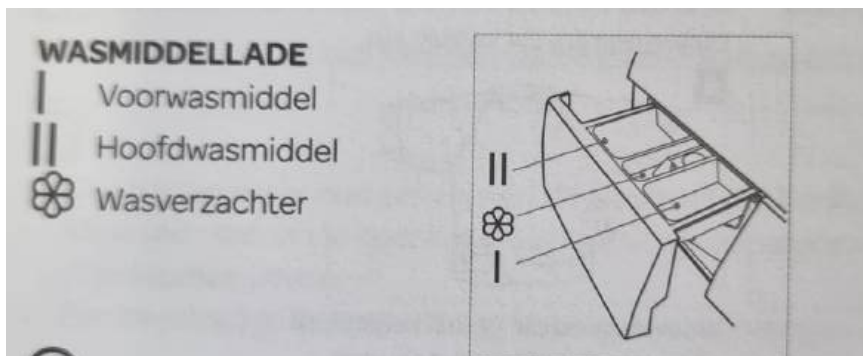

Available programs

| | |
|---------------------------|---|
| Katoen | For cotton laundry. You can set the temperature and spin speed. |
| Synthetisch | For synthetic fabrics or mixed materials. Adjustable temperature and spin speed. |
| Mix | For mixed fabrics. Adjustable temperature and spin speed. |
| Beddengod | For linen and bedsheets. Adjustable temperature and spin speed. |
| Allergie | For sensitive skin or allergy sufferers. Best results when washing inside out. Adjustable temperature and spin speed. |
| 20C | For handwash-only clothes. Standard temperature is 20°C. |
| Snel 15 min. | For lightly soiled laundry. Extra short cycle. Adjustable temperature and spin speed. |
| Steriel 70C | For laundry requiring over 30 minutes at 70°C to remove bacteria. Adjustable spin speed. |
| ECO 40-60 | For normally soiled laundry at 40°C or 60°C. Temperature and spin speed cannot be adjusted. |
| Wol | For wool. Adjustable temperature and spin speed. |
| Spoelen en Centrifugeren | Additional rinse and spin cycle. Adjustable spin speed. |
| Centrifugeren en afpompen | Extra spin cycle with water drainage. Adjustable spin speed. |
| Trommelreiniging | For cleaning the drum at 90°C. Do not add clothing; this program cleans the drum. |

| Beschrijving | Mogelijke oorzaak | Wat te doen? |
|--------------|--|---|
| E10 | Watertoevoerproblemen tijdens de wascyclus | Controleer of de waterdruk hoog genoeg is. Zorg dat de watertoevoerslang recht is. Reinig het inlaatfilter. |
| E12 | Water loopt over | Herstart het apparaat. |
| E21 | Waterafvoer duurt langer | Controleer of de waterafvoerslang verstopt is. |
| E30 | De deur is niet goed gesloten. | Doe de deur goed dicht en start het apparaat opnieuw. |
| EXX | Overig | Herstart het apparaat. Als het probleem blijft aanhouden neemt u contact op met de klantenservice. |

Dryer



1. Turn on the dryer.
2. Select the desired program.
3. Press the **start/pause button** to begin the cycle.
4. A signal will sound when the program is complete.

Button Functions:

- **Red:** Power on/off.
- **Orange:** Start/pause the cycle.

Available Programs:

| | |
|-------------------------|--|
| Katoen extra droog | Fully dries cotton laundry, ready for storage. |
| Katoen eco | An energy-efficient program designed for cotton fabrics. |
| Katoen strijkdroog | Leaves cotton damp enough for ironing. |
| Mix | For mixed fabrics. |
| Wol | For woolen garments |
| Synthetisch extra droog | Fully dries synthetic or mixed fabrics, ready for storage. |
| Synthetisch kastdroog | For thin, non-iron fabrics. |
| Favoriet | Do not use |
| Beddengoed | For drying bed linens and sheets. |
| Allergie | For individuals with sensitive skin or allergies. |
| Overhemden | For wrinkle-free shirts; hang immediately after drying. |
| Sport | For sportswear and thin polyester fabrics. |
| Tijdprogramma | For individual items or mixed-fabric garments. |
| Opfrissen | Refreshes garments or removes odors. |

Dishwasher



1. Turn on the dishwasher.
2. Select the desired program.
3. Close the door to start the program.
4. A buzzer will sound (5 times) when the program is complete.

Button Functions:

- **Red:** Power on/off.
- **Orange:** Intensive - for heavily soiled dishes.
- **Yellow:** Normal - for normally soiled dishes.
- **Green:** Eco - longer program with less water and energy consumption.
- **Blue:** Quick 90-minute program for normal soiling.
- **Purple:** Quick 30-minute program for lightly soiled dishes.
- **Pink:** Extra drying.
- **White:** Half load - shortens the chosen program for a half-full dishwasher.
- **Black:** Delays the program start.

If you have any questions, please contact reception for assistance.