

Instructie apparatuur The Breeze

Kluis



Mocht de kluis dicht zijn en u krijgt deze niet open, dan kunt u de receptie contacteren. De kluis instellen werkt als volgt:

1. Controleer of de bouten ingetrokken zijn in de kluisdeur. Als dit niet het geval is kunt u de kluis zelf resetten, er zit aan de binnenkant van de kluisdeur een zwarte box met aan de zijkant een knop, als u deze indrukt reset u de kluis, er komt een oranje smiley met een piepgeluid. Vervolgens kunt u de bouten indraaien.
2. Selecteer een 4-cijferige code en eindig uw code met A of B. Hierna volgt een bevestigingsgeluid en ziet u OK op het display. U kunt de kluis nu dichtdraaien.
3. Om de kluis te heropenen voert u uw gekozen code met bijpassende letter A of B in. De letter moet hetzelfde zijn als bij het kiezen van de code.

Kookplaat



Rood: De ingebouwde afzuiging. LET OP hier geen hete potten of pannen opzetten, dit smelt het plastic.

Oranje: de aan/uit knop.

Geel: Temperatuurmeter. Schuif van beneden naar boven om een hogere stand te krijgen (1-9) op het pitje of luchtextractie.

Groen: Pitsindicator.

Blauw: Timer. Hier kun je de timer instellen. Middels de temperatuurmeter.

Paars: Kinderslot. Selecteer het slotje om het kinderslot te (de)activeren.

Roze: Afzuiging. Selecteer dit symbool en schuif vervolgens over de temperatuurmeter om de afzuiging hoger of lager te zetten.

1. Houdt de aan/uit knop 3 sec. ingedrukt om de kookplaat aan of uit te zetten.
2. Selecteer een pitje door de 0 in te drukken. Schuif omhoog op de temperatuurmeter om de stand van het pitje in te stellen.
3. De afzuiging gaat automatisch aan. Selecteer het ventilatiesymbool en schuif vervolgens over de temperatuurmeter om de afzuiging hoger of lager te zetten.

Combinatie magnetron oven

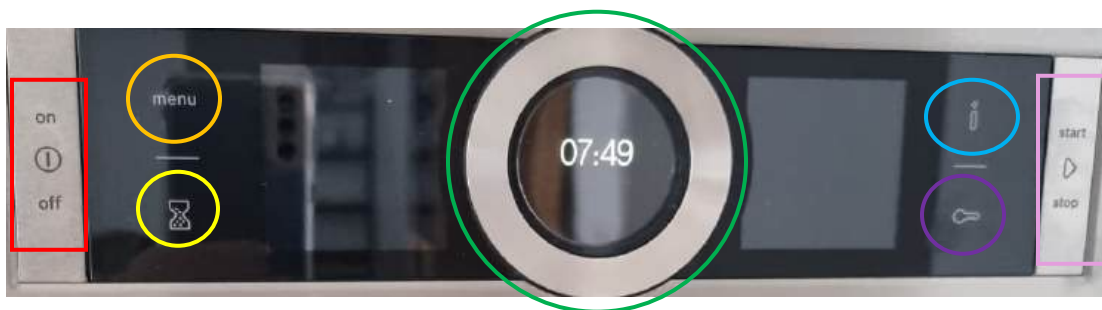

Rood: De aan/uit knop, hiermee kun je het apparaat aan en uit zetten.

Oranje: de menuknop, om de verschillende functies te openen, dit is touchscreen.









Geel: de timerknop, om een timer in te stellen, dit is touchscreen.

Groen: de bedieningsring. Als je aan de ring draait krijg je alle keuzeopties. De opties die verschijnen links en rechts van de bedieningsring kun je selecteren op het touchscreen.

Blauw: de informatieknop, deze knop geeft je extra informatie over de functie die je hebt geselecteerd, dit is touchscreen.

Paars: de kinderslotknop, als je deze 4 sec. indrukt, wordt het kinderslot geactiveerd of gedeactiveerd.

Roze: de start/stop knop. Als je deze kort indrukt start of pauzeer je het programma. Als je deze 3 sec. indrukt stop je het lopende programma.

Verwarmingsmethode	Temperatuur	Gebruik
 4D hetelucht	30-275 °C	Voor het bakken en braden op één of meerdere niveaus. De ventilator verdeelt de warmte van het ronde verwarmingselement aan de achterkant gelijkmatig in de binnenruimte.
 Boven- en onderwarmte	30-300 °C	Voor het traditioneel bakken en braden op één niveau. Bijzonder geschikt voor gebak met vochtige bedekking. De warmte komt gelijkmatig van onderen en van boven.
 Hetelucht Eco	30-275 °C	Voor het energie-optimaal bereiden van geselecteerde gerechten op één niveau, zonder voorverwarmen. De ventilator verdeelt de energieoptimale warmte van het ronde verwarmingselement in de achterwand gelijkmatig in de binnenruimte.
 Boven- en onderwarmte Eco	30-300 °C	Voor het energie-optimaal bereiden van geselecteerde gerechten. De warmte komt gelijkmatig van onderen en van boven.
 Circulatiegrillen	30-300 °C	Voor het braden van gevogelte, hele vis en grotere vleesstukken. Het grillelement en de ventilator schakelen afwisselend in en uit. De ventilator wervelt de hete lucht rond de gerechten.
 Grill, groot	Grillstanden: 1 = zwak 2 = gemiddeld 3 = sterk	Voor het grillen van platte stukken, zoals steaks, worstjes of toast, en voor het gratineren. Het hele oppervlak onder het grillelement wordt heet.
 Grill, klein	Grillstanden: 1 = zwak 2 = gemiddeld 3 = sterk	Voor het grillen van kleine hoeveelheden steaks, worstjes of toast en om te gratineren. Het middelste oppervlak onder het grillelement wordt heet.
 Pizzastand	30-275 °C	Voor het bereiden van pizza's en gerechten die veel warmte van onderen nodig hebben. Het onderste verwarmingselement en het ronde verwarmingselement aan de achterwand zijn ingeschakeld.
 Onderwarmte	30-250 °C	Voor de bereiding au bain-marie en om na te bakken. De warmte komt van onderen.

Magnetronvermogen	maximale tijdsduur	Gebruik
90 watt	1 uur 30 minuten	Voor het ontdooien van kwetsbare gerechten.
180 watt	1 uur 30 minuten	Voor het ontdooien en verder bereiden.
360 watt	1 uur 30 minuten	Voor het bereiden van vlees en het opwarmen van kwetsbare gerechten.
600 watt	1 uur 30 minuten	Voor het opwarmen en bereiden van gerechten.
900 watt	30 minuten	Voor het verwarmen van vloeistoffen.

De Nespresso machine



Blauw: Het waterreservoir.

Rood: De hendel. Haal deze omhoog om het nespessocupje in de machine te doen, en druk deze omlaag om het cupje te openen.

Groen: De lekbak.

Oranje: de espressoknop. Deze knop is voor een kopje espresso.

Geel: de lungoknop. Deze knop is voor een lungo (normale) koffie.

1. Vul het waterreservoir.
2. Selecteer de oranje of de gele knop om het apparaat aan te zetten. De oranje en gele knop zullen gaan knipperen, als deze stoppen is het apparaat opgewarmd.
3. Haal de hendel omhoog om het koffiecupje in de machine te doen, en druk deze omlaag om het cupje te openen.
4. Selecteer de maat van je koffie (espresso of lungo). De koffie stopt automatisch met lopen.
5. Als de afvalbak vol zit, kun je de lekbak naar voren trekken om de afvalbak uit het apparaat te krijgen en te legen.

De airco-afstandsbediening



Mode: Kies hiermee de stand van de airco (Auto-Cool-Dry-Fan-Heat)

Aan/Uit: Hiermee zet je de airco aan of uit. Richt de afstandsbediening richting de airco.

Fan: Hiermee kies je de sterkte van de luchtcirculatie (Auto-1-2-3)

Swing: Hiermee kies je de swingstand van de airco.

Pijlen: Hiermee zet je de temperatuur hoger of lager (24C is 77F)

Turbo: Deze optie kun je gebruiken in de Cool of Heat modus, om de ruimte zo snel mogelijk op de gewenste temperatuur te krijgen

Sleep: Deze optie kun je gebruiken in de Cool, Heat of Dry modus. Hiermee gaat de airco zachter blazen.

Temp: Niet gebruiken

Clock: Niet gebruiken

Ifeel: Niet gebruiken

Light: Hiermee kun je het licht op de airco aan of uit zetten. De airco blijft aanstaan.

Timer on/off: Niet gebruiken

De droger

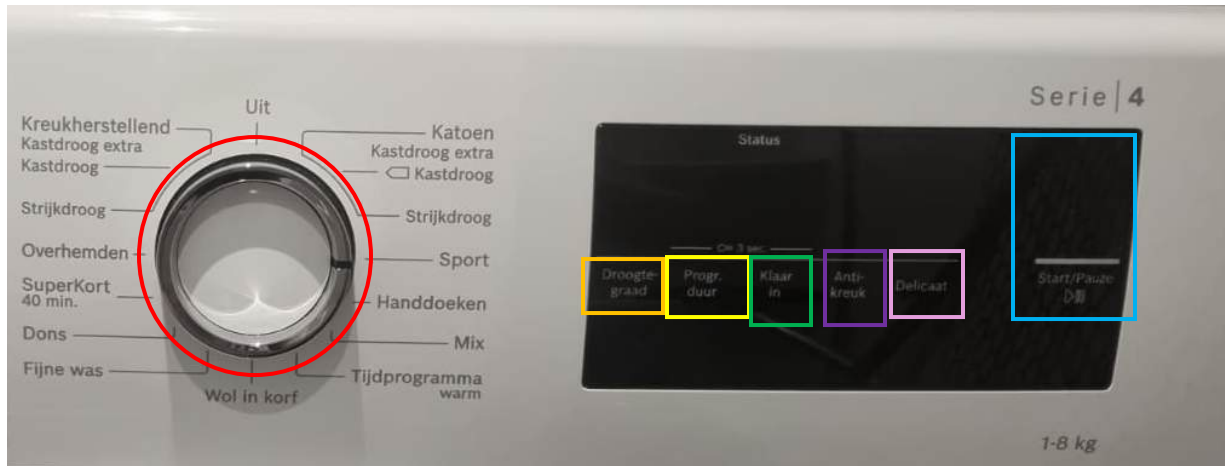

Rood: de draaiknop. Hiermee kunt u het gewenste droogprogramma selecteren

Oranje: Droogtegraad. Hiermee kunt u het droogdoel aanpassen (Kastdroog, Kastdroog extra, Strijkdroog)

Geel: Programmaduur. Hier kunt u de programmaduur instellen.

Groen: Klaar in. Hier wordt weergegeven wanneer uw was klaar is.

Paars: Antikreuk. Hier kunt u de antikreuk functie (de)activeren binnen het droogprogramma.

Roze: Delicaat. De was wordt extra voorzichtig gedroogd op een lagere temperatuur, zoals voor mensen met een gevoelige huid, allergie, of kleding van fragiele stoffen.

Blauw: de start/pauze knop. Hiermee kunt u het programma starten of pauzeren.

1. Draai aan de draaiknop om de droger in te schakelen en selecteer uw droogprogramma.
2. Vul de droogtrommel met wasgoed.
3. Selecteer de start/pauze knop.
4. Als het programma klaar is, zal er END te zien zijn op het display. Als er HOT te zien is, moet het wasgoed afkoelen, wanneer dit verdwijnt is het wasgoed afgekoeld.

Programma	Beschrijving	Maximale belading (kg)
Katoen Kastdroog extra	Stevig en kookbestendig textiel van katoen en linnen drogen. Het droogdoel is in dit programma vastgelegd. → "Droogdoel", Pagina 33	8,0
☐ Katoen Kastroog	Stevig en kookbestendig textiel van katoen en linnen drogen. Het droogdoel is in dit programma vastgelegd. → "Droogdoel", Pagina 33	8,0
Katoen Strijkdroog	Stevig en kookbestendig textiel van katoen en linnen drogen. Het droogdoel is in dit programma vastgelegd. → "Droogdoel", Pagina 33	8,0
Kreukherstellend Kastroog extra	Textiel van synthetische of gemengde weefsels drogen. Het droogdoel is in dit programma vastgelegd. → "Droogdoel", Pagina 33	3,5
Kreukherstellend Kastroog	Textiel van synthetische of gemengde weefsels drogen. Het droogdoel is in dit programma vastgelegd. → "Droogdoel", Pagina 33	3,5

Kreukherstellend Strijkdroog	Textiel van synthetische of gemengde weefsels drogen. Het droogdoel is in dit programma vastgelegd. → "Droogdoel", Pagina 33	3,5
Mix	Katoenen of synthetisch textiel drogen.	3,0
Fijne was	Gevoelig ondergoed, bijv. van kant, lycra, satijn of gemengde weefsels.	2,0
Dons	Met dons gevuld textiel, dekens of donzen dekbedden drogen. Opmerkingen <ul style="list-style-type: none"> ▪ Droog grote stukken textiel, zoals dekbedden of slaapzakken afzonderlijk. ▪ Om de vulling te verdelen en vochtophopingen te verwijderen, dient u het textiel na het einde van het programma op te schudden. ▪ Als u hoofdkussens droogt en het kussen na het programma-einde nog niet volledig droog is, droog dan het hoofdkussen met een tijdprogramma. → "Tijdprogramma's", Pagina 25 	1,5
Sport	Waterdichte en outdoor kleding met een membraanlaag en waterafstotende textielsoorten drogen.	1,5
Overhemden	Hemden en bloezen van katoen, linnen, synthetisch materiaal of gemengde weefsels drogen. Opmerking: Voor een optimaal droogresultaat droogt u maximaal 5 hemden of 5 bloezen. Na het drogen strijkt u het wasgoed of hangt u het op. Het restvocht verdeelt zich dan gelijkmatig.	1,5
SuperKort 40 min.	Synthetisch textiel en licht katoenen textiel drogen.	1,0
Handdoeken	Stevige en kookbestendige handdoeken en badjassen van katoen en linnen drogen.	6,0

De wasmachine

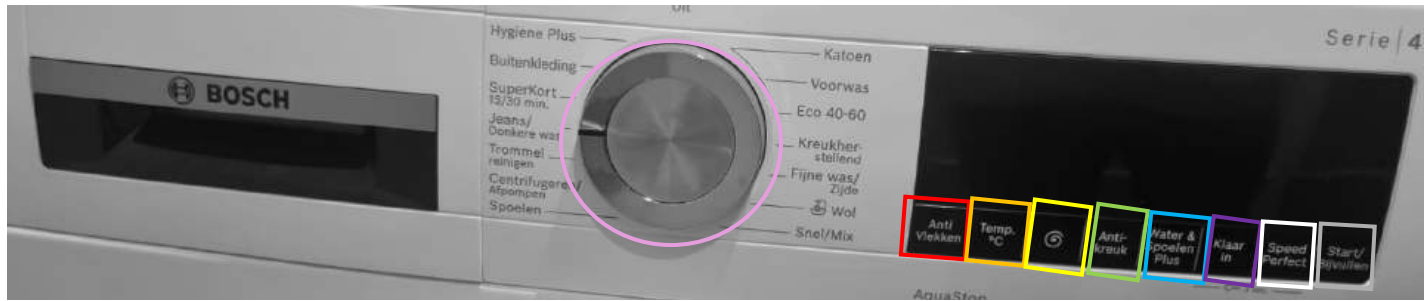

Roze: de draaiknop. Hiermee kunt u het gewenste wasprogramma selecteren.

Rood: Anti Vlekken. Hier kunt u uw vlekkensoort kiezen, het wasproces wordt hierop aangepast.

Oranje: Temp. Hier kunt u de temperatuur aanpassen van koud tot 90C.

Geel: Centrifugeren. Hier kunt u het centrifugetoerental aanpassen.

Groen: Antikreuk. Deze functie past het centrifugeproces en toerental aan zodat er minder kreuk in het wasgoed komt.

Blauw: Water & Spoelen Plus. Hiermee wordt er gewassen met meer water en een extra spoelcyclus.

Paars: Klaar in. Hier wordt het programma-einde weergegeven.

Wit: SpeedPerfect. Hiermee kunt u een verkorte programmaduur (de)activeren.

Grijs: Start/bijvullen. Hiermee kunt u het programma starten, pauzeren of annuleren.

1. Draai de draaiknop naar het door u gewenste wasprogramme.
2. Voeg het wasmiddel toe in de lade (zie hieronder), dan wel een wascapsule in de trommel.
3. Voeg het wasgoed toe aan de trommel.
4. Selecteer de startknop. Het programma wordt gestart.
5. Als het programma klaar is, staat er END op het display.

5.2 Wasmiddellade

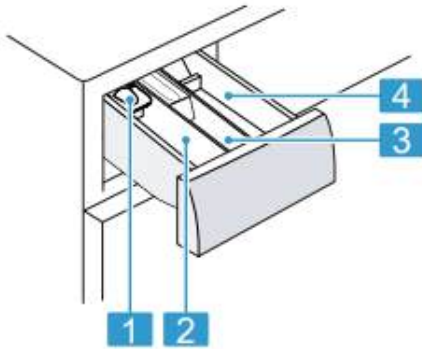

- 1** Doseerhulp voor vloeibaar wasmiddel
→ "Doseerhulp voor vloeibaar wasmiddel plaatsen",
Pagina 31
- 2** Wasmiddelbakje II:
 - Wasmiddel voor de hoofwas,
 - Ontharder
 - Bleekmiddel
 - Vlekkenzout
- 3** Compartiment :
 - Wasverzachter
 - Vloeibaar stijfsel
 - Impregneermiddel
- 4** Wasmiddelbakje I:
 - Wasmiddel voor de voorwas
 - Hygiënewasmiddel

Programma	Beschrijving	Max. belading (kg)
Snel/Mix	Textiel van katoen, linnen, synthetisch materiaal en gemengde weefsels wassen. Geschikt voor licht verontreinigd wasgoed. Programma-instelling: ■ max. 60 °C ■ max. 1400 omw/min	4,0
Fijne was/Zijde	Gevoelig, wasbaar textiel van zijde, viscose en synthetische stof wassen. Gebruik een wasmiddel voor fijne was of zijde. Opmerking: Was bijzonder gevoelig textiel of textiel met haken, ogen of beugels in een wasnetje. Programma-instelling: ■ max. 40 °C ■ max. 800 omw/min	2,0
Wol	Met de hand of in de machine wasbaar textiel van wol of met en groot wolaandeel wassen. Om krimp van het wasgoed te vermijden, beweegt de trommel met textiel bijzonder voorzichtig met lange pauzes. Gebruik een wasmiddel voor wol. Programma-instelling: ■ max. 40 °C ■ max. 800 omw/min	2,0
Spoelen	Spoelen met aansluitend centrifugeren en afpompen van het water. Programma-instelling: max. 1400 omw/min	–
Centrifugeren/Afpompen	Centrifugeren en water afpompen. Wanneer u alleen het water wilt afpompen, activeer dan . Het wasgoed wordt niet gecentrifugeerd. Programma-instelling: max. 1400 omw/min	–
Hygiëne Plus	Stevig textiel van katoen, linnen en gemengde weefsels wassen. Geschikt voor mensen met allergieën en bij hoge hygiënische eisen. Opmerking: Wanneer de ingestelde temperatuur is bereikt, dan blijft deze tijdens het gehele wasproces constant. Programma-instelling: ■ max. 60 °C	6,5

¹ SpeedPerfect geactiveerd

² Wassen niet mogelijk

Programma	Beschrijving	Max. belading (kg)
	<ul style="list-style-type: none"> max. 1400 omw/min 	
Buitenkleding	<p>Outdoortextiel met membraantechnologie en waterafstotende uitrusting wassen. Gebruik een wasmiddel voor outdoortextiel. Gebruik geen wasverzachter.</p> <p>Programma-instelling:</p> <ul style="list-style-type: none"> max. 40 °C max. 800 omw/min 	2,0
Dons	<p>Met dons gevulde kussens, bedovetrekken of donskleding en vullingen met synthetische vezels wassen. Was grote delen afzonderlijk. Gebruik een wasmiddel voor dons of fijne was. Doseer spaarzaam. Gebruik geen wasverzachter.</p> <p>Opmerking: Rol om overmatige schuimvorming te vermijden vóór het wassen het wasgoed samen en verwijder de lucht uit het wasgoed.</p> <p>Programma-instelling:</p> <ul style="list-style-type: none"> max. 60 °C max. 1200 omw/min 	2,0
Jeans/Donkere was	<p>Donker en kleurintensief textiel van katoen en kreukherstellend textiel, bijv. jeans wassen. Was het wasgoed binnenstebuiten. Gebruik een vloeibaar wasmiddel.</p> <p>Programma-instelling:</p> <ul style="list-style-type: none"> max. 40 °C max. 1200 omw/min 	4,0
Trommel reinigen	<p>Reiniging en onderhoud van de trommel. Gebruik het programma in de volgende gevallen:</p> <ul style="list-style-type: none"> vóór het eerste gebruik bij frequent wassen met een wastemperatuur van 40 °C en lager na lange afwezigheid <p>Gebruik een poederwasmiddel of een bleekmiddelhoudend wasmiddel. Halveer de hoeveelheid wasmiddel om schuimvorming te vermijden. Gebruik geen wasverzachter.</p>	- ²

¹ SpeedPerfect geactiveerd

² Wassen niet mogelijk

Programma	Beschrijving	Max. belading (kg)
	<p>Gebruik geen wol-, lijn- of vloeibaar wasmiddel.</p> <p>Opmerking: Wanneer u langere tijd geen programma met 60 °C of hogere temperatuur heeft gebruikt, knippert de indicatie voor de trommelreiniging ter herinnering.</p>	
SuperKort 15/30 min.	<p>Textiel van katoen, synthetisch materiaal en gemengde weefsels wassen. Kort programma voor licht verontreinigde kleine stukken wasgoed. De programmaduur bedraagt ca. 30 minuten. Wilt u de programmaduur tot 15 minuten inkorten, activeer dan SpeedPerfect. De maximale beladingscapaciteit wordt tot 2,0 kg verlaagd.</p> <p>Programma-instelling:</p> <ul style="list-style-type: none"> max. 40 °C max. 1200 omw/min 	4,0

¹ SpeedPerfect geactiveerd

² Wassen niet mogelijk

De vaatwasser



nl Uw apparaat leren kennen

5.2 Bedieningselementen

Via het bedieningsveld kunt u alle functies van uw apparaat instellen en informatie krijgen over de gebruikstoestand.

Met sommige toetsen kunt u verschillende functies uitvoeren.

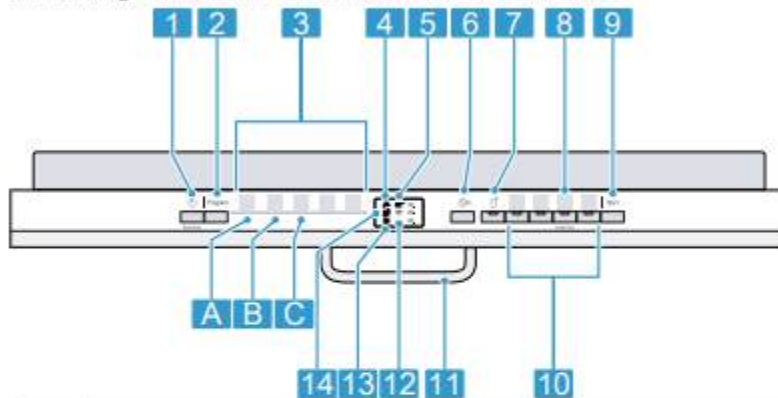

1	AAN-/UIT-toets en Reset-toets Reset 4 sec.	Apparaat inschakelen → Pagina 32 Apparaat uitschakelen → Pagina 33 Programma afbreken → Pagina 33
2	Programmatoets	Programma's → Pagina 18
3	Programma's	Programma's
4	Indicatie watertoevoer	Indicatie voor watertoevoer
5	Weergave programmaverloop	De weergave programmaverloop geeft aan in welke programmafase het apparaat zich bevindt, bijv. reinigen.
6	Starttijd kiezen ¹	Tijdstelling maken → Pagina 32
7	Remote Start	→ *Remote Start , Pagina 37
8	Toets Setup 3 sec.	Als u Setup 3 sec. ca. 3 seconden indrukt, worden de basisinstellingen geopend.
9	Start-toets Start	Programma starten → Pagina 32

¹ Afhankelijk van de apparaatuitvoering

10	Programmatoetsen en extra functies	Programma's → "Programma's", Pagina 18 Extra functies → "Extra functies", Pagina 20
11	Deurgreep ¹	Apparaatdeur openen.
12	WLAN-indicatie	Home Connect → Pagina 37
13	Indicatie glansspoelmiddel bijvullen	Glansspoelsysteem → "Vullen glansspoelmiddel", Pagina 25
14	Indicatie onthardingszout bijvullen	Onthardingssysteem → "Onthardingszout vullen", Pagina 23

¹ Afhankelijk van de apparaatuitvoering

Symbolen op het display ¹

Afhankelijk van de apparaatuitvoering toont het display volgende symbolen. Vind hiervoor de uitleg.

Symbool	Beschrijving
	Als op het display het symbool voor machineonderhoud brandt, dan voert u het machineonderhoud uit. → "Machinereiniging", Pagina 39
	Als op het display de indicatie glansspoelmiddel bijvullen brandt, vult u glansspoelmiddel bij. → "Vullen glansspoelmiddel", Pagina 25
	Als op het display de indicatie onthardingszout bijvullen brandt, vult u het onthardingszout in het reservoir voor onthardingszout direct voor de programmastart bij. → "Onthardingszout vullen", Pagina 23

¹ Afhankelijk van de apparaatuitvoering

Symbool	Beschrijving
	Als het apparaat met een draadloos WLAN-thuisnetwerk is verbonden, brandt het symbool op het display. → "Home Connect", Pagina 37
	Als het symbool op het display brandt, dan bevindt het apparaat zich in de reinigingsfase.
3h.6h.9h.	Als u de tijdvoorkeuze hebt geactiveerd, brandt het betreffende symbool op het display. → "Tijdstelling maken", Pagina 32
	Als een storing bij de watertoevoer of waterafvoer optreedt, brandt of knippert het symbool op het display. → "Storingen verhelpen", Pagina 43

Programma	Gebruik	Programmaverloop
Intensief Intensief 70°	Serviesgoed: <ul style="list-style-type: none"> ▪ potten, pannen, niet-gevoelig serviesgoed en bestek Mate van vervuiling: <ul style="list-style-type: none"> ▪ erg aangekoekte, ingebrande of opgedroogde zetmeel- of eiwit-houdende etensresten 	Intensief: <ul style="list-style-type: none"> ▪ Voorspoelen ▪ Reinigen 70 °C ▪ Tussenspoelen ▪ Glansspoelen 69 °C ▪ Drogen
Auto Auto 45-65°	Serviesgoed: <ul style="list-style-type: none"> ▪ gemengd serviesgoed en bestek Mate van vervuiling: <ul style="list-style-type: none"> ▪ licht opgedroogde, in het huis-houden gebruikelijke etensres-ten 	Sensor-geoptimali-seerd: <ul style="list-style-type: none"> ▪ Wordt afhankelijk van de mate van vervuiling van het afwaswater geopti-maliseerd door het sensorsysteem.
Eco Eco 50°	Serviesgoed: <ul style="list-style-type: none"> ▪ gemengd serviesgoed en bestek Mate van vervuiling: <ul style="list-style-type: none"> ▪ licht opgedroogde, in het huis-houden gebruikelijke etensres-ten 	Zuinigste programma: <ul style="list-style-type: none"> ▪ Voorspoelen ▪ Reinigen 50 °C ▪ Tussenspoelen ▪ Glansspoelen 68 °C ▪ Drogen
Kort Kort 65°	Serviesgoed: <ul style="list-style-type: none"> ▪ gemengd serviesgoed en bestek Mate van vervuiling: <ul style="list-style-type: none"> ▪ licht opgedroogde, in het huis-houden gebruikelijke etensres-ten 	Tijd-geoptimaliseerd: <ul style="list-style-type: none"> ▪ Reinigen 65 °C ▪ Tussenspoelen ▪ Glansspoelen 69 °C ▪ Drogen

Symbool	Extra functie	Gebruik
<small>Extra Drog</small>	Extra Droog	<ul style="list-style-type: none"> ▪ Voor een verbeterd drogingsresultaat wordt de glansspoeltemperatuur verhoogd en de drogingsfase verlengd. ▪ Bijzonder geschikt voor het drogen van kunststof delen. ▪ Het energieverbruik is enigszins hoger en de looptijd neemt toe.
<small>Halve belading</small>	Halve belading	<ul style="list-style-type: none"> ▪ Bij weinig serviesgoed inschakelen. ▪ Minder vaatwasmiddel in het vaatwasmid-delbakje doen dan voor een volledige bela-ding wordt aanbevolen. ▪ De looptijd wordt verkort. ▪ Het water- en energieverbruik worden ver-laagd.
<small>Speed Perfect</small>	SpeedPerfect	<ul style="list-style-type: none"> ▪ De looptijd wordt afhankelijk van het afwas-programma met 15% tot 75%¹ verkort. ▪ De extra functie kan vóór de programmas-tart of op elk moment tijdens het program-maverloop worden geactiveerd. ▪ Het waterverbruik en het energieverbruik worden verhoogd.

¹ Afhankelijk van de apparaatuitvoering